

leboulch



www.leboulch.com

ШИРОКИЙ АССОРТИМЕНТ И ПРОФЕССИОНАЛЬНОЕ ОБСЛУЖИВАНИЕ



Столетний опыт к вашим услугам! Техника, получившая Европейскую сертификацию, доступна во Франции и других странах

GOLD 2



Откидная лестница из алюминия, оцинкованные грязезащитные крылья и возможность установки дополнительного оборудования (противоподкатное устройство и термопластичные грязезащитные крылья).



Тубус для документов с персонализированным каталогом комплектующих и руководством по эксплуатации.



Прочный лонжерон из трубы 300 x 100 x 10 мм для всего модельного ряда, кроме 47S16, 53S16 и 53D19 (300 x 100 x 8 мм).

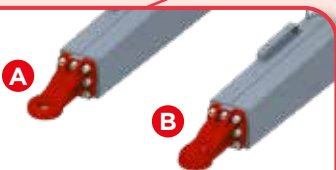

Большой выбор сцепных серег
(А) Плоская на болтах Ø 50 мм (стандарт)
(В) Шаровая на болтах (опция)



Гидравлическая откидная опора крепится непосредственно к шасси прицепа-самосвала для освобождения дышла и облегчения маневрирования.

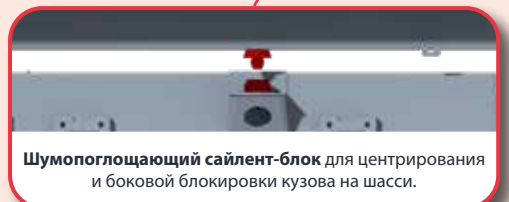

Шумопоглощающий сайлент-блок для центрирования и боковой блокировки кузова на шасси.

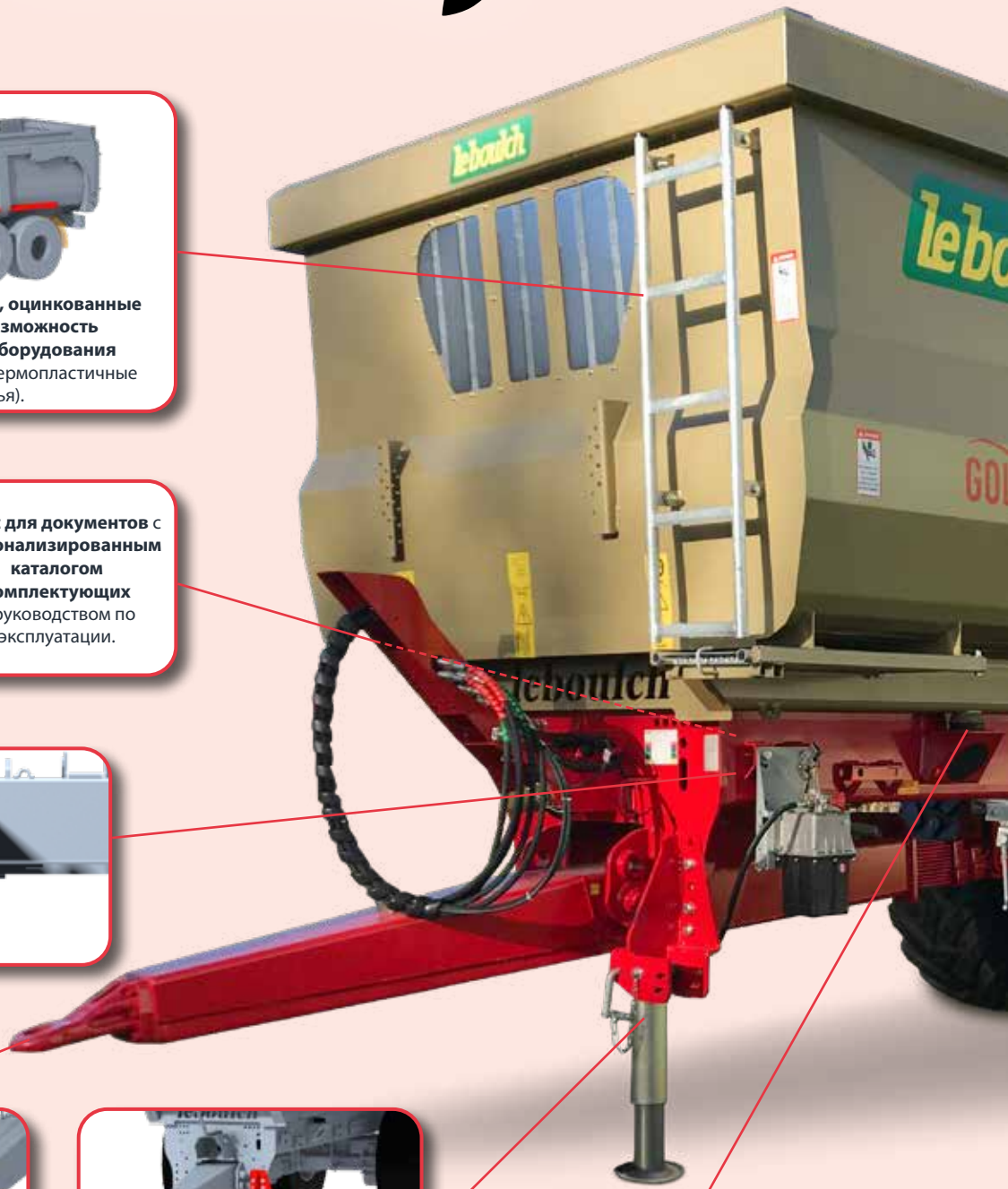

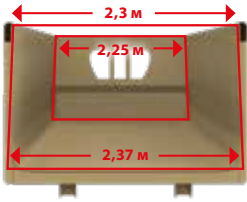

Конический кузов (2,25 м спереди и 2,3 м сзади), более широкий снизу, чем сверху, для облегчения разгрузки.

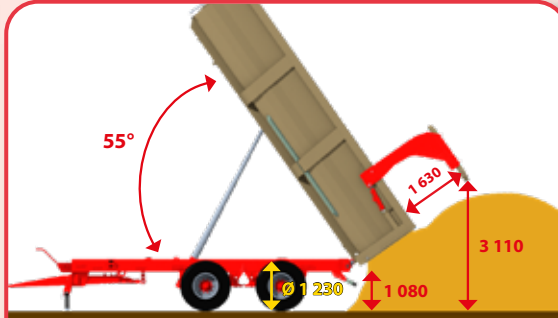

Задний борт с большим углом открытия при помощи гидропривода для облегчения выгрузки фуражной массы с надставным бортом и предотвращения контакта с фуражом при максимальном опрокидывании.

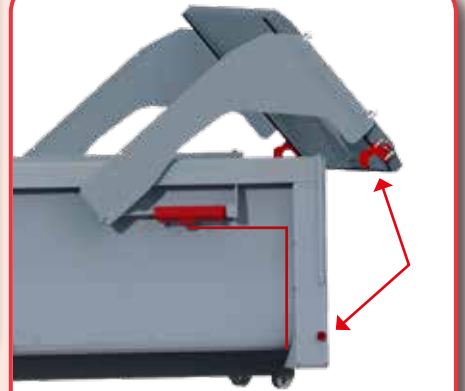

Гидроцилиндр открытия заднего борта защищен дверным рычагом и верхней кромкой корпуса.

Двойная система безопасности закрытия заднего борта: гидравлическая с помощью клапана с пилотным управлением и механическая с помощью 2 регулируемых крюков. Гидравлические шланги кузова защищены задней стойкой.



Гибкий уплотнитель, зафиксированный в рельсе, проходящем по всей высоте двери (водонепроницаем без семенной дверцы).

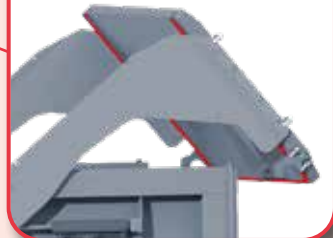

1 или 2 семенные дверцы со съёмным желобом.



Подвеска багги с параболическими рессорами (на моделях 53D19 - 67D24) для улучшения проходимости и распределения нагрузки.



Подвеска tandem или tridem с параболическими рессорами на шатунах (на моделях 73D29 - 85T32) для использования на дороге и в поле.



Оцинкованный задний бампер с регулируемой высотой и глубиной.

leboulch

ПРОФЕССИОНАЛЬНЫЙ ПРИЦЕП-САМОСВАЛ, ДОСТУПНЫЙ ДЛЯ ВСЕХ!





GOLD XL

- ✓ Простая или двойная ось
- ✓ от 16 до 24 тонн
- ✓ Прочный и надежный

GOLD XXL

- ✓ Двойная или тройная ось
- ✓ от 19 до 32 тонн
- ✓ Высокая устойчивость к интенсивной эксплуатации

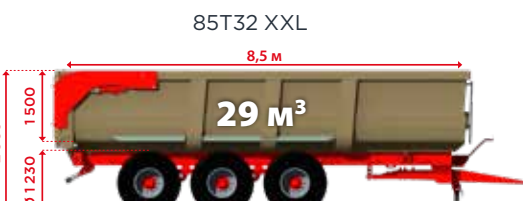
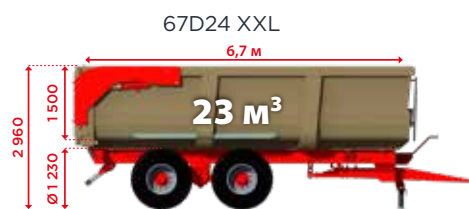

ОПЦИИ

Надставные борты 300 мм (сталь или алюминий), 500 мм (алюминий) или 700 мм (алюминий), комбинируемые до максимальной высоты 1 м. Боковые надставные борты из двух частей для одноосных и двухосных моделей и из трех частей для трехосных.

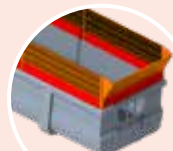
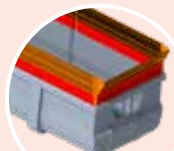

Тент со сматывающим устройством



GOLIATH

evolution



Компостная крышка

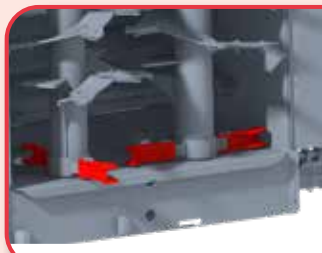
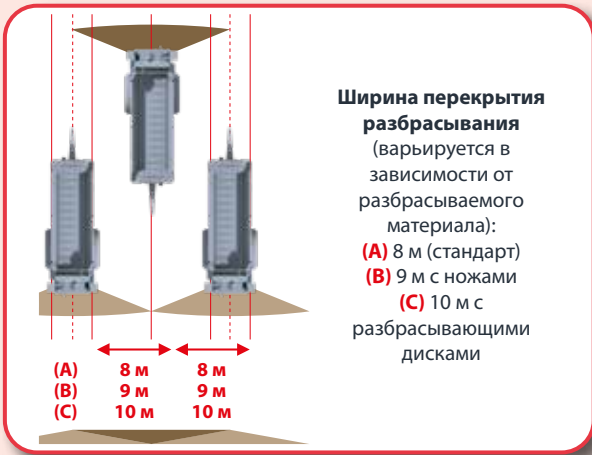



Сменные и реверсивные ножи из HARDOX 450



Округленная форма кузова для упрощения выгрузки продукта, реализованная методом гибки для увеличения жесткости стенок.

Упрощенный расходомер DPA с коробкой Ferti 500 

Точный расходомер DPA с коробкой Ferti 4000 

DPA: автоматическое регулирование скорости транспортера в зависимости от открытия двери (кроме Ferti 500) и скорости движения.



Рабочий цифровой счетчик

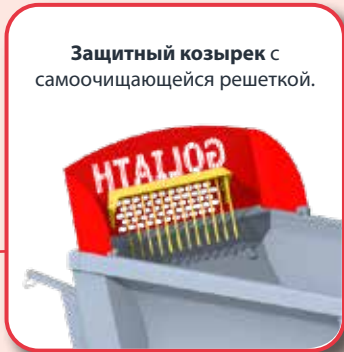

Защитный козырек с самоочищающейся решеткой.



Гидравлическая установка с электрическим управлением, бак объемом 140 л и защищенная под капотом электрогидравлическая система.



Большой выбор сцепных серег

- (A) Плоская на болтах Ø 50 мм (стандарт)
- (B) Шаровая на болтах (опция)



- (A) Грязезащитные крылья из стали
- (B) Тубус для документов с персонализированным каталогом запасных частей
- (C) Держатель шлангов и широкоугольный кардан с кулачковой защитой.



Гидравлическое натяжное устройство транспортера с автоматическим устройством безопасности натяжения.

HVS evolution



Крышка для Швейцарии (защита на дороге)



(A) Крышка с 2-мя створками
(B) Лестница, чтобы увидеть внутри кузова

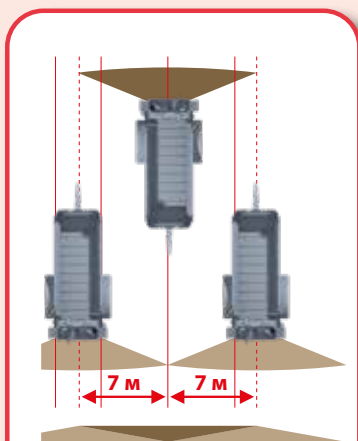

Ширина перекрытия разбрасывания (варьируется в зависимости от разбрасываемого материала): 7 м (стандарт) или 8 м при наличии ножей.



Сменные и реверсивные ножи из HARDOX 450



Разбрасывающие валы \varnothing 820 или 900 мм в зависимости от модели, спирали 10 мм.

(A) Сменные износостойкие кольца (кроме 37S08 и 42S09).
(B) Централизованная смазка валов.



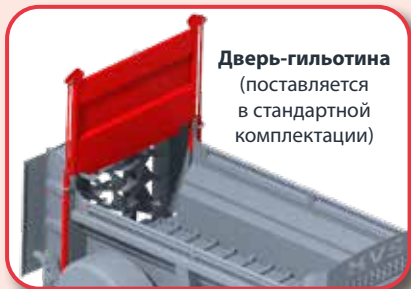

Дверь-гильотина
(поставляется
в стандартной
комплектации)



170 или 191 см в зависимости от модели

130 или 150 см в зависимости от модели

Монолитный трапецевидный кузов
с боковыми цельными стенками для
плавной выгрузки.

Упрощенный расходомер DPA с коробкой Ferti 500



Точный расходомер DPA с коробкой Ferti 4000



DPA: автоматическое регулирование скорости транспортера в зависимости от открытия двери (кроме Ferti 500) и скорости движения. Блок должен быть установлен в кабине трактора.



Защитный козырек с самоочищающейся решеткой.

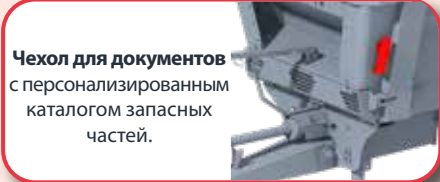

Чехол для документов с персонализированным каталогом запасных частей.



Колесная передача с трансмиссией под низкой осью (идеально подходит для наклонной местности).
Износостойкие кольца на задних подшипниках.
Задний кардан с обгонной муфтой.
Изоляционные фартуки перед и на разбрасывающем механизме.



Планки из профилей, приваренные к морским цепям 14 (чтобы избежать накопления продукта) + сваренные приводные звездочки.

lebowitch

GOLIATH
evolution

ПРОФЕССИОНАЛЬНЫЙ
РАЗБРАСЫВАТЕЛЬ ДЛЯ
ПРЕДПРИНИМАТЕЛЕЙ



HVS
evolution

РАЗБРАСЫВАТЕЛЬ
ВНЕДОРОЖНИК ДЛЯ
ГОРНОЙ МЕСТНОСТИ





GOLIATH evolution

- ✓ Разбрасыватель, который не останавливается ни перед чем!
- ✓ Разработан, чтобы работать в самых тяжелых условиях в течение долгого времени

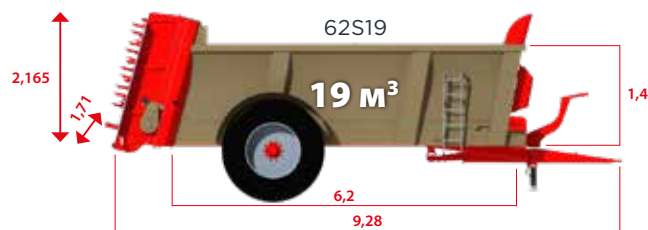
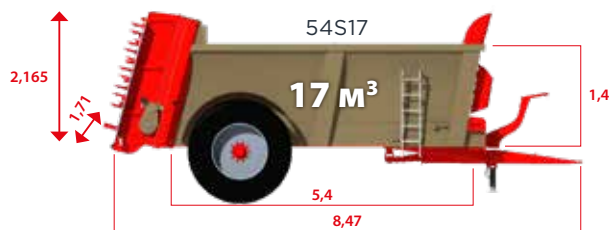
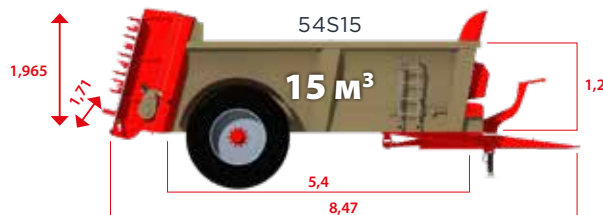
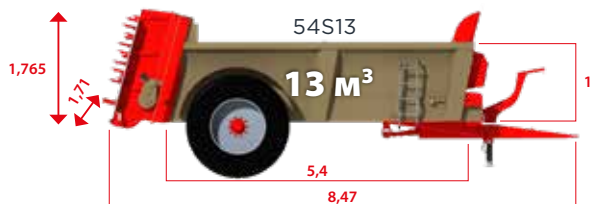
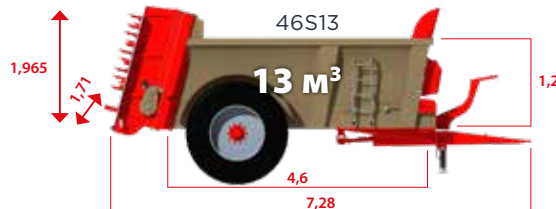
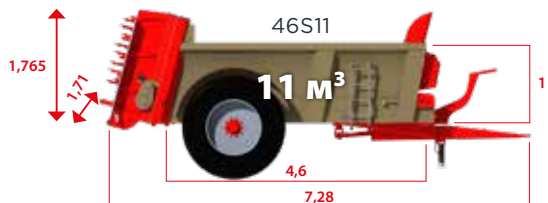

HVS evolution

- ✓ Для малых и средних предприятий
- ✓ Низкопосаженный кузов обеспечивает отличную устойчивость и сцепление с поверхностью на склонах
- ✓ Наилучшее соотношение цены и качества!

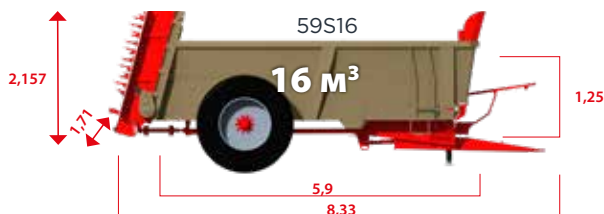
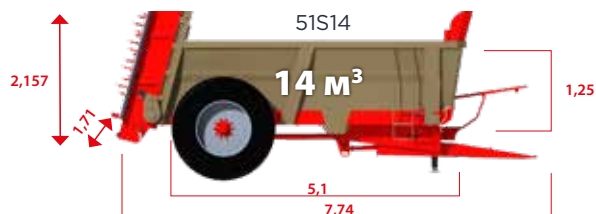
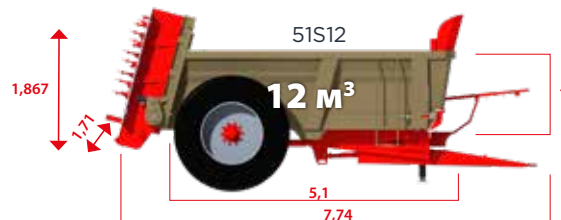
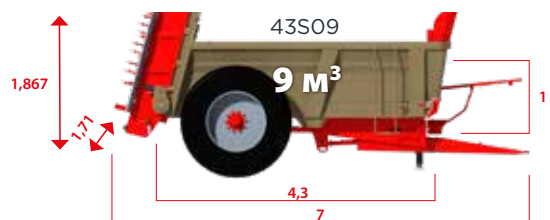
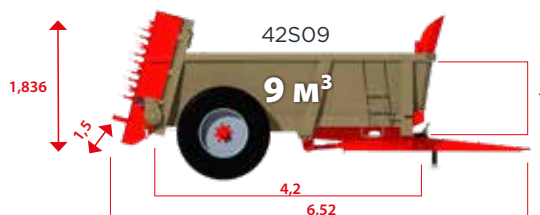
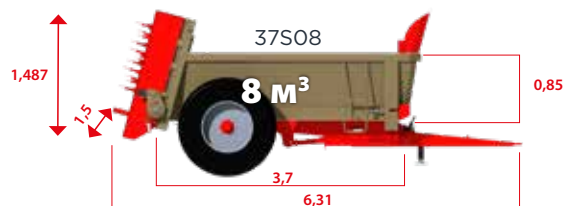

Приведенные ниже размеры выражены в метрах (м).



Опыт в разбрасывании навоза
на протяжении более 100 лет

GOLIATH
evolution

HVS
evolution



leboulch

JLB Leboulch

Route de Guernanville, 27330 La Vieille-Lyre (Франция)

Tél. : +32 4 377 35 45 • E-mail : info@leboulch.com

www.leboulch.com

Посмотрите наши машины в действии на Youtube →

